



Прайс-лист 2019

## ПОЛИМЕРНЫЕ СИСТЕМЫ ИЗ ПВХ

Ассортимент фитингов и шаровых кранов для использования в системах ирригации, обвязки бассейнов и системах водоподготовки. Для работы под давлением при максимальных рабочих температурах не более 60°C

## ФИТИНГИ ПВХ КЛЕЕВЫЕ d16-160

### GO1 - отвод 90°

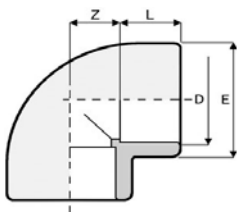

Рабочее давление PN16

код товара	d	L	Z	E	вес (гр)	Цена/EUR
1R.GO1.160.00	16	14	9	23	14	0,44
1R.GO1.200.00	20	16	11	28	25	0,39
1R.GO1.250.00	25	19	14	34	35	0,47
1R.GO1.320.00	32	22	17	39	38	0,61
1R.GO1.400.00	40	26	21	51	95	0,94
1R.GO1.500.00	50	31	26	59	114	1,21
1R.GO1.630.00	63	38	33	75	197	1,90
1R.GO1.750.00	75	44	39	89	402	3,63
1R.GO1.900.00	90	51	47	106	600	5,53
1R.GO1.110.00	110	61	57	129	1020	9,87
1R.GO1.130.00	125	69	66	146	1385	24,61
1R.GO1.150.00	140	72	72	163	2125	20,54
1R.GO1.170.00	160	82	82	186	2920	35,06

### MA1 - муфта соединительная

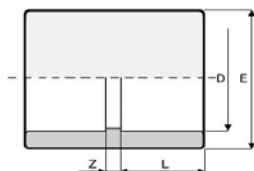

Рабочее давление PN16

код товара	d	L	Z	E	вес (гр)	Цена/EUR
1R.MA1.200.00	20	16	3	28	15	0,34
1R.MA1.250.00	25	19	3	34	20	0,34
1R.MA1.320.00	32	22	3	42	30	0,38
1R.MA1.400.00	40	26	3	51	60	0,50
1R.MA1.500.00	50	31	3	58	64	0,76
1R.MA1.630.00	63	38	3	75	140	1,22
1R.MA1.750.00	75	44	4	89	215	2,25
1R.MA1.900.00	90	51	20	106	355	4,41
1R.MA1.110.00	110	61	5	129	593	5,98
1R.MA1.130.00	125	69	67	145	935	11,33
1R.MA1.150.00	140	76	8	162	1230	14,09
1R.MA1.170.00	160	86	8	182	1380	14,17

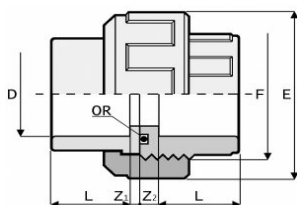
**BO1 - муфта разборная (уплотнение EPDM)**

 Рабочее давление:  
 d16-d63 - PN16  
 d75-d110 - PN10

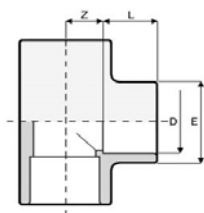
код товара	d	L	Z1	Z2	E	вес (гр)	Цена/EUR
1R.BO1.200.00	20	16	3	10	42	42	1,48
1R.BO1.250.00	25	19	3	10	52	70	1,77
1R.BO1.32.00	32	22	3	10	59	97	2,10
1R.BO1.400.00	40	26	3	12	72	156	2,86
1R.BO1.500.00	50	31	3	14	79	216	3,63
1R.BO1.630.00	63	38	3	18	96	368	4,80
1R.BO1.750.00L	75	44	3	18	120	590	16,60
1R.BO1.900.00L	90	51	5	18	135	770	19,38
1R.BO1.110.00L	110	61	5	18	163	1300	22,53

**T11 - тройник равносторонний 90°**

Рабочее давление PN16

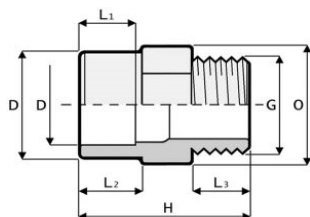
код товара	d	L	Z	E	вес (гр)	Цена/EUR
1R.T11.200.00	20	16	11	27	22	0,47
1R.T11.250.00	25	19	14	33	42	0,52
1R.T11.320.00	32	22	18	40	66	0,70
1R.T11.400.00	40	26	22	49	99	1,09
1R.T11.500.00	50	31	26	61	162	1,57
1R.T11.630.00	63	38	33	75	286	2,93
1R.T11.750.00	75	44	39	89	505	4,99
1R.T11.900.00	90	51	47	106	795	7,99
1R.T11.110.00	110	61	61	131	1590	12,96
1R.T11.130.00	125	69	66	146	2020	26,49
1R.T11.150.00	140	76	72	163	2740	35,58
1R.T11.170.00	160	86	82	186	4042	43,21

**AM3- двойной муфтовый адаптер с наружной резьбой**

Двойной муфтовый адаптер с наружной резьбой с одной стороны и клеевым окончанием с другой стороны.

код товара	D x D x G	L1	L3	O	H	вес (гр)	Цена/EUR
1R.AM3.16B.00	16 x 20 x 1/2"	14	15	24	43	15	0,45
1R.AM3.20B.00	25 x 20 x 1/2"	16	15	30	46	15	0,49
1R.AM3.20C.00	20 x 25 x 3/4"	16	16,3	30	47	20	0,49
1R.AM3.25B.00	25 x 32 x 1/2"	19	15	36	49	25	0,52
1R.AM3.25C.00	25 x 32 x 3/4"	19	16,3	36	50	25	0,52
1R.AM3.25D.00	25 x 32 x 1"	19	19,1	36	53	45	0,52
1R.AM3.32D.00	32 x 40 x 1"	22	19,1	46	57	40	0,60

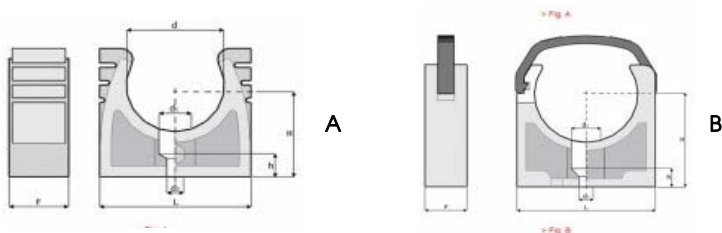
**ST1 - трубный держатель пластиковый, хомут для трубы ПВХ**

Трубный держатель пластиковый, хомут для трубы ПВХ.  
 С защелкой d40-110

код товара	d	L	H	Fig.	Цена/EUR
1R.ST1.200.00	20	33	38	A	0,49
1R.ST1.250.00	25	38	44	A	0,51
1R.ST1.320.00	32	48	60	A	0,61
1R.ST1.400.00	40	54	71	B	0,75
1R.ST1.500.00	50	64,5	84	B	0,88
1R.ST1.630.00	63	80	97	B	1,07
1R.ST1.750.00	75	94	113	B	1,52
1R.ST1.900.00	90	115	134	B	1,86
1R.ST1.110.00	110	139	151	B	2,61

## Серия 322 - Шаровый кран с муфтовым окончанием d20-63

- > Седло шара - PE, уплотнение EPDM
- > Область применения: транспортировка воды, ирригационные системы
- > Давление до 16 бар при 20°C

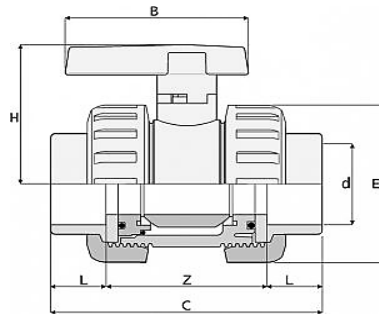

код товара	d	DN	PN	L	Z	C	E	H	B	вес/гр	Цена/EUR
1V.322.200.00H	20	15	16	17	46	80	50	50	57	130	<b>4,90</b>
1V.322.250.00H	25	20	16	19	57	95	59	55	66	205	<b>5,11</b>
1V.322.320.00H	32	25	16	22	64	108	68	63	75	300	<b>8,53</b>
1V.322.400.00H	40	32	16	26	72	124	80	76	90	450	<b>9,37</b>
1V.322.500.00H	50	40	16	31	84	146	96	88	103	710	<b>11,08</b>
1V.322.630.00H	63	50	16	38	96	172	116	102	121	1150	<b>18,32</b>